

DR 53



**FIMMI**

Fabbrica italiana macchine legno

Combinata filo-spessore

Combined surfacer-thicknesser

Abricht-und Dickenhobel-Kombimaschine

Raboteuse-dégauchisseuse

Combinada cepilladora-regruesadora



DR 53



## DR 53

- I ELEVATA QUALITÀ DI FINITURA IN POCO SPAZIO**  
La grande dimensione dei piani a filo, interamente in ghisa nervata, con sollevamento elettrico simultaneo e l'elevata affidabilità del traino in piallatura permettono un eccellente grado di finitura dell'elemento in lavorazione.
- GB HIGH QUALITY FINISH IN A LIMITED SPACE**  
The large sized thicknessing tables, made entirely in ribbed cast iron, with simultaneous electrical raising together with the extreme reliability of the planing feed ensure an excellent level of finish on the piece being processed.
- D HOCHWERTIGE ENDBEARBEITUNG IN WENIG PLATZ**  
Die großzügig bemessenen, vollkommen aus geripptem Gusseisen bestehenden Abrichttische mit gleichzeitiger, elektrischer Anhebung und die große Zuverlässigkeit des Vorschubs beim Hobeln erlauben eine hervorragende Endbearbeitung des Werkstücks.
- F EXCELLENT NIVEAU DE FINITION EN TRÈS PEU DE PLACE**  
La grande taille des plans de la dégauchisseuse en fonte nervurée, avec soulèvement électrique simultané, et l'extrême fiabilité du rabotage garantissent un entraînement sécurisé lors du rabotage et degré de finition élevé.
- E ELEVADA CALIDAD DE ACABADO EN POCO ESPACIO**  
El gran tamaño de las mesas cepillo, totalmente de hierro fundido reforzado, con elevación eléctrica simultánea y elevada fiabilidad de la tracción en el cepillado permite un excelente nivel de acabado del elemento en mecanización.



**I 1 GUIDA PIALLA**

La guida pialla è in estruso di alluminio anodizzato di grandi dimensioni. L'operazione di inclinazione della guida è pratica grazie ad una robusta e vantaggiosa impugnatura. La leva di bloccaggio/sbloccaggio dell'inclinazione è di tipo rapido. La precisione dell'inclinazione è garantita da una scala graduata e dalle battute di riferimento a 0° e a 45°. Lo spostamento della guida, brevettato, è veloce, agile e preciso ed avviene tramite un manico a ricircolo di sfere e due ruote di scorrimento, mentre il bloccaggio dello spostamento, che mantiene rigido il sistema, è di tipo rapido.

**GB 1 PLANER FENCE**

The planer fence is a large anodized aluminium extrusion. Fence tilting is fast and easy thanks to a solid and reliable handle. The tilting locking/unlocking lever is very quick. Tilting precision is guaranteed by a graduated scale and reference stops at 0° and 45°. The patented fence movement is fast, easy and precise and takes place by means of a recirculating ball bearing sleeve and 2 sliding wheels, while the movement locking action that keeps the system rigid is very quick.

**D 1 HOBELFÜHRUNG**

Die Hobelführung ist ein groß bemessenes Fließpreßteil aus eloxiertem Aluminium. Dank eines festen, handlichen Griffs ist die Schrägstellung der Führung sehr praktisch. Zur Blockierung/Entriegelung der Schrägstellung ist ein Schnellhebel vorgesehen. Die Genauigkeit der Schrägstellung ist durch eine Meßskala und Bezugsanschlüge auf 0° und 45° gewährleistet. Die patentierte Führungsversetzung ist schnell, wendig, exakt und erfolgt durch eine Buchse mit Kugelumlauf und zwei Gleiträder; eine schnelle Blockierung der Versetzung sorgt für die Stabilität des Systems.

**F 1 GUIDE DEGAUCHISSEUSE**

Le guide dégauchisseuse est en aluminium anodisé de grandes dimensions. L'opération d'inclinaison du guide est très facile grâce à une robuste et pratique poignée. Le levier de blocage/déblocage de l'inclinaison est rapide. La précision de l'inclinaison est garantie par une échelle graduée et par des butées de référence à 0 et 45°. Le déplacement du guide est rapide et précis et se fait par manchon à billes et 2 galets. Le déplacement se bloque rapidement pour maintenir rigide le système.

**E 1 GUÍA CEPILLO**

La guía cepillo de extrusión de aluminio anodizado de grandes dimensiones. La operación de inclinación de la guía es práctica gracias a una empuñadura resistente y favorable. La palanca de bloqueo / desbloqueo de la inclinación es de tipo rápido. La precisión de la inclinación está asegurada por una escala graduada y por topes de referencia a 0° y a 45°. El desplazamiento de la guía, dotado de patentado, es rápido, ágil y exacto y se realiza mediante una manija con rodamiento de bolas y dos ruedas de deslizamiento, mientras el bloqueo del desplazamiento, que mantiene rígido el sistema, es de tipo rápido.

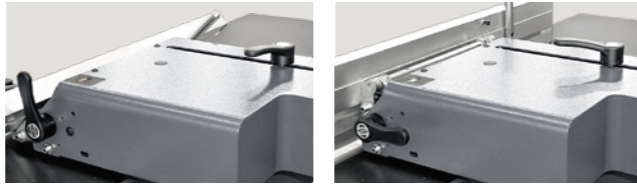
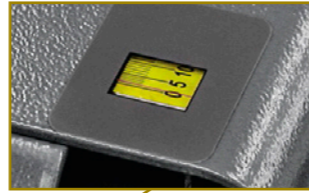
**I 2 PIANI PIALLA**

I piani pialla, di notevole lunghezza, in fusione di ghisa, si regolano con un sistema a parallelogramma su bielle. Questo sistema, durante il movimento, garantisce che la punta del piano rimanga sempre alla stessa distanza dall'albero pialla mantenendo anche il parallelismo dei piani rispetto all'albero stesso.

**GB 2 PLANER TABLES**

The long planer tables in cast iron are adjusted through a parallelogram system on connecting rods. This system ensures that during movement the end of the table always remains at the same distance from the planer shaft, keeping the tables parallel with the shaft as well.

**D 2 HOBELTISCHE**

Die sehr langen Hobeltische aus Gußeisen werden mit einem Parallelogrammsystem auf Pleueln eingestellt. Dieses System garantiert, daß die Tischspitze während der Bewegung stets im selben Abstand von der Hobelwelle bleibt und auch die Parallelität der Tische gegenüber der Welle beibehalten wird.

**F 2 LES TABLES DÉGAUCHISSEUSES**

Les tables dégauchisseuses réalisées en moulage de fonte, se règlent avec un système à parallélogramme sur bielles. Le système maintient l'extrémité de la table toujours à la même distance de l'arbre ce qui permet de conserver le parallélisme des plans par rapport à l'arbre même.

**E 2 MESAS CEPILLO**

Las mesas cepillo, de gran longitud, de hierro fundido, se regulan con un sistema de paralelogramo sobre bielas. Este sistema, durante el movimiento, asegura que la punta de la mesa quede siempre a la misma distancia del eje cepillo manteniendo también el paralelismo de las mesas respecto del mismo eje.

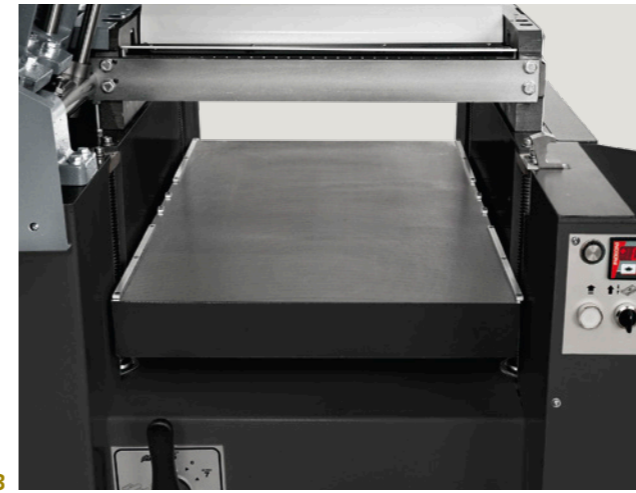
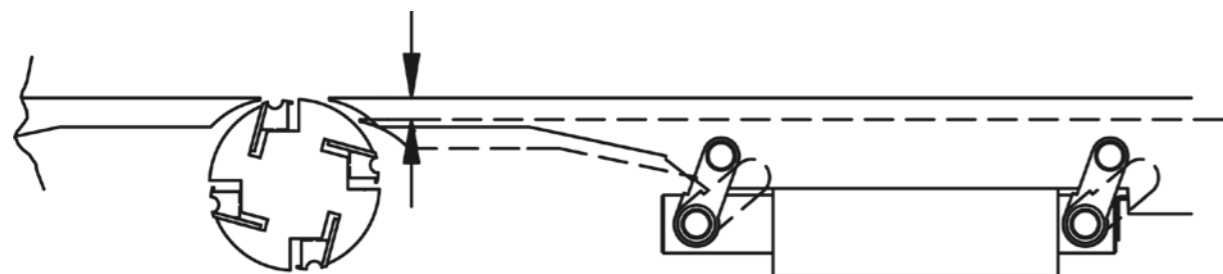
**I 3 SOLLEVAMENTO PIANO A SPESSORE**

Preciso e veloce nel sollevamento elettrico del piano spessore con impulso a regolazione decimale e visore elettronico di serie per DR53. Il piano spessore è sollevato da 4 viti a doppio fissaggio per aumentare la stabilità ed esaltare il grado di finitura del pezzo alle massime velocità di avanzamento.

**GB 3 RAISING THE THICKNESSING TABLE**

The electrical system of raising the thicknessing table is quick and accurate with decimally adjusted impulse and electronic readout supplied as standard on the DR53. The thicknessing table is raised by 4 screws with double fixings to increase stability and to enhance the level of finish on the work piece at maximum feed rates.

**D 3 DICKENTISCHANHEBUNG**

Exakte und schnelle elektrische Anhebung des Dickentischs durch Impuls mit Dezimaleinstellung und elektronischem Sichtgerät, das bei DR53 serienmäßig. Der Dickentisch wird durch 4 doppelt befestigte Schrauben angehoben, so dass mehr Stabilität besteht und die Endbearbeitung des Werkstücks bei höchsten Vorschubgeschwindigkeiten optimal ist.

**F 3 SOULEVEMENT DU PLAN DE LA RABOTEUSE**

Soulèvement rapide et précis du plan à impulsions décimales et afficheur électronique de série sur DR53. Le plan se soulève à l'aide de 4 vis pour augmenter la stabilité et améliorer encore le degré de finition de la pièce à usiner tout en maintenant des vitesses d'usinages élevées.

**E 3 ELEVACIÓN MESA DE REGRESADO**

Exacta y rápida en la elevación eléctrica de la mesa de regresado con impulso dotado de regulación decimal y visualizador electrónico de serie para DR53. La mesa de regresado se eleva de 4 tornillos con doble fijación APRA aumentar la estabilidad y exaltar el nivel de acabado de la pieza a velocidades de avance máximas.

**I 4 PASSAGGIO DA FILO A SPESSORE VELOCE E PRECISO**

Rapidità di cambio delle operazioni, in pochi secondi si passa dall'operazione di piallatura a filo all'operazione di spessore o viceversa, grazie a:

- a) sollevamento simultaneo ed elettrico dei piani pialla filo
- b) facile posizionamento dei carter a protezione dell'albero
- c) Cappa aspirazione unica per lavorare a filo e spessore

**GB 4 QUICK AND PRECISE CHANGEOVER FROM SURFACE PLANING TO THICKNESSING**

Quick changeover, it takes just a few seconds to move from surface planing to thicknessing or vice versa, thanks to:

- a) simultaneous and electrical raising of the surfacing tables
- b) easy positioning of the safety guards that protect the shaft
- c) a single extractor hood for both surfacing and thicknessing

**D 4 SCHNELLER UND EXAKTER WECHSEL VOM ABRICHTHOBELN AUF DICKENHOBELN**

Schneller Bearbeitungswechsel; in ein paar Minuten kann man vom Abricht hobeln zum Dicken hobeln übergehen und umgekehrt, und dies dank:

- a) Gleichzeitiger elektrischer Anhebung der Abricht hobeltische
- b) Leichter Positionierung der Wellenschutzgehäuse.
- c) Einziger Abzugshaube für das Abricht- und Dicken hobeln.

**F 4 PASSAGE DE RABOTEUSE À DÉGAUCHISSEUSE SIMPLEMENT ET RAPIDEMENT**

Rapidité de passage du rabotage au dégauchissage et vice versa grâce à:

- a) un soulèvement simultané des plans à dégauchir
- b) un positionnement aisé des carters de protection de l'arbre
- c) une hotte d'aspiration pour pouvoir raboter et dégauchir en même temps.

**E 4 PASAJE DE CEPILLO A REGRESADO RÁPIDO Y EXACTO**

Rapidez de cambio de las operaciones, en pocos segundos se pasa de la operación de cepillado a la operación de regresado o viceversa, gracias a:

- a) elevación simultánea y eléctrica de las mesas cepillo
- b) fácil posicionamiento de los cárteres de protección del eje
- c) Campana de aspiración única para trabajar en regresado.





**I 5 LETTURA DELLE QUOTE SEMPLICE E PRECISA**  
I lettori digitali, elettronici su DR53, per la posizione del piano spessore permettono una lettura precisa e veloce.

**GB 5 SIMPLE AND ACCURATE MEASUREMENT READING**  
The digital readers, electronic on the DR53, for positioning the thickening table allow rapid and precise reading.

**D 5 EINFACHE UND EXAKTE MASSANZEIGE**  
Die Lesegeräte, die bei DR53 elektronisch sorgen für eine exakte und schnelle Anzeige.

**F 5 LECTURE SIMPLE ET PRÉCISE DES COTES**  
Les afficheurs numériques électroniques sur DR53 permettent une lecture précise et rapide de la position du plan de travail.

**E 5 LECTURAS DE LAS COTAS SENCILLA Y EXACTA**  
Los lectores digitales, electrónicos en DR53, para la posición de la mesa de reguesado permiten efectuar una lectura exacta y rápida.



5

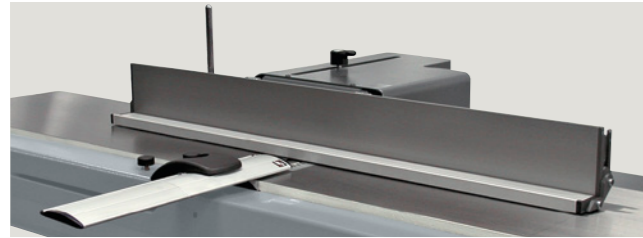

6

**I 6 GUIDA AUSILIARIA PER PEZZI STRETTI**  
Guida supplementare escludibile per lavorare pezzi stretti e bassi.

**GB 6 AUXILIARY FENCE FOR NARROW PIECES**  
Removable extra fence for processing narrow and short pieces.

**D 6 HILFSFÜHRUNG FÜR SCHMALE WERKSTÜCKE**  
Zusätzliche Hilfsführung zum Hobeln schmäler, flacher Werkstücke.

**F 6 GUIDE AUXILIAIRE POUR PIÈCES ÉTROITES**  
Guide supplémentaire escamotable pour usiner des pièces étroites et minces.

**E 6 GUÍA AUXILIAR Y PARA PIEZAS ESTRECHAS**  
Guía adicional con exclusión para trabajar piezas estrechas y delgadas.



7

**I 7 ALBERO PIALLA MONOBLOC CON COLTELLI A GETTARE**  
Il bloccaggio automatico dei coltelli ad opera della forza centrifuga conferisce sicurezza e precisione in lavorazione. Il sistema privo di viti di fissaggio rende estremamente rapido il cambio dei coltelli.

**GB 7 MONOBLOCK PLANER SHAFT WITH DISPOSABLE KNIVES**  
The knives being locked automatically by centrifugal force ensures safety and precision during machining. The system requiring no fixing screws makes knife changing a very quick operation.

**D 7 MONOBLOCK-HOBELWELLE MIT EINMALMESSERN**  
Die automatische Festspannung der Messer durch Schleuderkraft bietet Sicherheit und Genauigkeit beim Hobeln. Dieses System ohne Feststellschrauben sorgt für schnellsten Messeraustausch.

**F 7 ARBRE RABOT MONOBLOC AVEC COUTEAUX JETABLES**  
Le blocage automatique des couteaux garantit sécurité et précision d'usinage. Le système n'ayant pas de vis de fixation rend le changement des couteaux extrêmement rapide.

**E 7 EJE CEPILLO MONOBLOQUE CON CUCHILLAS DESECHABLES**  
El bloqueo automático de las cuchillas por medio de la fuerza centrífuga garantiza seguridad y precisión en la mecanización. Gracias al sistema desprovisto de tornillos de fijación el cambio de las cuchillas resulta sumamente rápido.



8

**I 8 RULLI SUL PIANO SPESSORE**  
Il piano spessore può essere accessorato con 2 rulli regolabili folli, oppure con un rullo motorizzato e flottante in uscita per garantire un traino sicuro anche nelle peggiori condizioni di lavoro.

**GB 8 ROLLERS ON THE THICKNESSER TABLE**  
The thickener table can be equipped with two adjustable idle rollers or with a motorized floating outfeed roller to guarantee a safe feed even under the worst working conditions.

**D 8 ROLLEN AUF DEM DICKENTISCH**  
Der Dickentisch kann mit 2 verstellbaren Losrollen, oder einer motorisierten Schweberolle am Auslauf ausgestattet werden, um auch bei schlechteren Arbeitsbedingungen einen sicheren Vorschub zu gewährleisten.

**F 8 ROULEAUX SUR LE PLAN À DÉGAUCHIR**  
Le plan à dégauchir peut monter 2 rouleaux réglables ou un rouleau motorisé en sortie pour garantir un entraînement sûr même dans des conditions d'usinage extrêmes.

**E 8 RODILLOS EN LA MESA DE REGUESADO**  
La mesa de reguesado puede dotarse de accesorios con 2 rodillos sueltos regulables, o bien con un rodillo motorizado y flotante en salida para asegurar una tracción segura aún en las peores condiciones de trabajo.

**I 9 RULLO SEZIONATO**  
Rullo dentato sezionato aumenta la potenzialità del traino, consentendo l'avanzamento simultaneo di più pezzi con diversi spessori.

**GB 9 ROLLER IN SECTIONS**  
The toothed roller in sections increases the pulling potential, allowing several pieces of different thickness to be fed through at the same time.

**D 9 GLIEDERROLLE**  
Die gezahnte Gliederrolle verstärkt die Leistungskraft des Vorschubs und erlaubt den gleichzeitigen Vorschub mehrerer Werkstücke verschiedener Dicke.

**F 9 ROULEAU À SECTIONS**  
Un rouleau denté à sections augmente encore l'entraînement et permet une avance simultanée de plusieurs pièces d'épaisseurs différentes.

**E 9 RODILLO SECCIONADO**  
Rodillo dentado seccionado aumenta la potencialidad de la tracción, permitiendo el avance simultáneo de varias piezas con diferentes espesores.

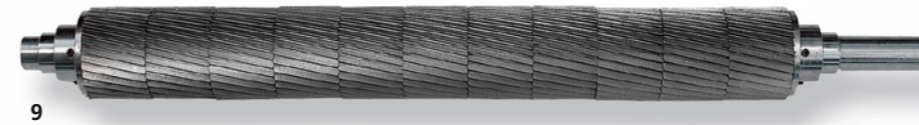

9

**DIMENSIONI D'INGOMBRO - OVERALL DIMENSIONS - AUFSTELLMASSE - DIMENSIONS D'ENCOMBREMENT - DIMENSIONES**

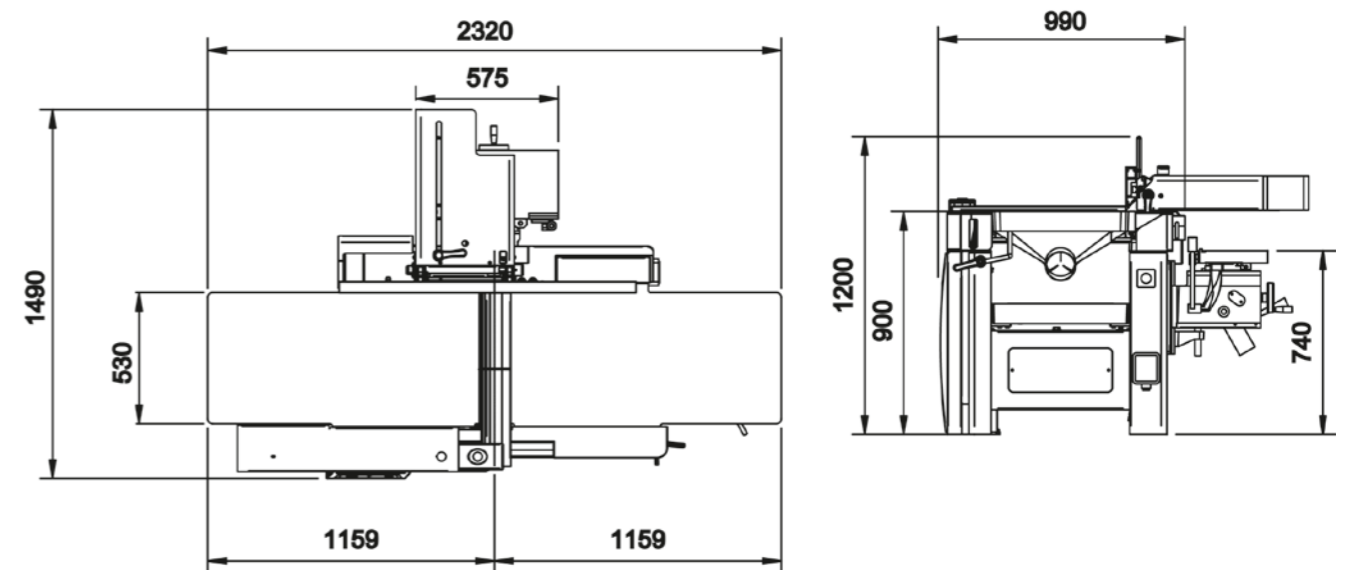

I	Dati Tecnici	DR 53	A richiesta
PIALLA A FILO			Motore maggiorato
DIMENSIONE DEL PIANO	mm	2300 X 530	Freno elettromagnetico
VELOCITA ALBERO A 4 COLTELLI 120 mm.	g/l	4800	Rullo gommato
ASPORTAZ. MAX.	mm	13 (CE 8)	N.2 rulli sul piano spessore
POTENZA MOTORE	KW.	4 (HP 5,5)	N.1 rullo motorizzato flottante
GUIDA INCLINABILE / DIMENSIONI	/mm	0 + 45 /1200 X 175	Rullo sezionato
PIALLA SPESSORE			Albero pialla monobloc con coltelli reversibili
LARGHEZZA MAX / ALTEZZA MIN - MAX. UTILE	mm	530 / 3- 250	Braccio premilegno ad eccentrico o pneumatico
ASPORTAZIONE MAX.	mm	7	Mandrino wescott
VELOCITA D AVANZAMENTO	m/1	5 / 7 / 9 / 12	Visore elettrico d altezza piano spessore
DIMENSIONI D INGOMBRO	mm	2300 x 965 x 990	Guida ausiliaria pezzi stretti
PESO NETTO	Kg	750	A 60 Hz potenza motore Kw 3,6 (DR 41) - Kw 4,8 (DR 53)
EMISSIONE SONORO SECONDO NORME ISO7960 - PIALLA A FILO	LA eq [dB(A)]	77,5 - 86,3	
EMISSIONE SONORO SECONDO NORME ISO7960 - PIALLA A SPESSORE	LA eq [dB(A)]	79,3 - 85,9	CAVATRICE (a richiesta) Kg. 70
EMISSIONE POLVERI SECONDO DIN 33893 - PIALLA A FILO	mg/m3	1,65	DIMENSIONE DEL PIANO
EMISSIONE POLVERI SECONDO DIN 33893 - PIALLA A SPESSORE	mg/m3	0,66	CORSA TRASVERSALE
La Ditta si riserva di apportare eventuali modifiche tecniche o costruttive.			CORSA LONGITUDINALE
			CORSA VERTICALE

GB	Technical Data	DR 53	Optional
SURFACE PLANER			Increased motor
TABLE DIMENSIONS	mm	2300 X 530	Electromagnetic brake
4 KNIFE CUTTERBLOCK SPEED 120 mm.	g/l	4800	Rubber roller
MAX DEPTH OR REBATE AND CUT	mm	13 (CE 8)	N.2 rollers on thickening table
MOTOR POWER	KW	4 (HP 5,5)	N.1 floating idle roller
FENCE TILTING / DIMENSIONS	/mm	0 + 45 /1200 X 175	Sectional roller
THICKENING PLANER			One-piece planer spindle with reversible knives
WIDTH / MIN - MAX PLANNING HEIGHT	mm	530 / 3- 250	Eccentric or pneumatic wood clamp
MAX DEPTH OF CUT	mm	7	Wescott mortising chuck
FEED RATE	m/1	5 / 7 / 9 / 12	Electronic height indicator
OVERALL DIMENSIONS	mm	2300 x 965 x 990	Auxiliary fence for narrow workpieces
NET WEIGHT	Kg	750	At 60Hz motor power KW 3.6 (DR 41) - KW (DR 53)
SOUND EMISSION ACCORDING TO ISO 27960 STANDARD - SURFACE PLANER	LA eq [dB(A)]	77,5 - 86,3	
SOUND EMISSION ACCORDING TO ISO 7960 STANDARD - THICKNESS PLANER	LA eq [dB(A)]	79,3 - 85,9	MORTISING UNIT (on request) Kg. 70
DUST EMISSION ACCORDING TO DIN 33893 STANDARD - SURFACE PLANER	mg/m3	1,65	TABLE DIMENSIONS
DUST EMISSION ACCORDING TO DIN 33893 STANDARD - THICKNESS PLANER	mg/m3	0,66	CROSS CUT STROKE
The manufacturer reserves the right to make any technical or constructional modifications.			RIP CUT STROKE
			VERTICAL STROKE

D	Technische Daten	DR 53	Sonderzubeh r
ABRICHTHOBEL			Verst rker Motor
TISCHABMESSUNGEN	mm	2300 X 530	Magnetbremse
DREHZAHL DER 4-MESSER-WELLE 120 mm.	g/l	4800	Gummierte Walze
MAX. ABNAHME	mm	13 (CE 8)	2 Walzen am Dickenhobeltisch
MOTORLEISTUNG	KW	4 (HP 5,5)	Motorisierte und Schwebende rolle
NEIGBARE F HRUNG/ABMESSUNGEN	/mm	0 + 45 /1200 X 175	Gliederrolle
DICKENHOBEL			Einteilige Hobelwelle mit umwendbaren Messern
MAX. BREITE/MIN.-MAX. N TZH HE	mm	530 / 3- 250	Exzenter oder pneumatischer Niederhalter
MAX. ABNAHME	mm	7	Wescott Bohrfutter
VORSCHUBGESCHWINDIGKEIT	m/1	5 / 7 / 9 / 12	Digitaler Hobelhenanzeige
AUFSTELLMA	mm	2300 x 965 x 990	Hilfsanschlag f r schmale Werkst cke
NETTOGEWICHT	Kg	750	Bei 60 Hz Motorleistung 3,6 kW (DR 41) - KW 4,8 (DR 53)
GERAUSCHPEGEL NACH ISO 7960 NORMEN - ABRICHTHOBEL	LA eq [dB(A)]	77,5 - 86,3	
GERAUSCHPEGEL NACH ISO 7960 NORMEN - DICKENHOBEL	LA eq [dB(A)]	79,3 - 85,9	LANGLOCHBOHRER KG. 70
STAUBEMISSION NACH ISO DIN 33893 - ABRICHTHOBEL	mg/m3	1,65	TISCHABMESSUNGEN
STAUBEMISSION NACH ISO DIN 33893 - DICKENHOBEL	mg/m3	0,66	QUERVERSTELLUNG
Die Firma beh It sich das Recht vor, technische oder bauliche Ver nderungen vorzunehmen.			L'NGENVERSTELLUNG
			H HENVERSTELLUNG

F	DonnØes Techniques	DR 53	Sur Demande
DEGAUCHISSEUSE			Moteur MajorØ
DIMENSIONS DU PLAN	mm	2300 X 530	Frein ØlectromagnØtique
VITESSE DE L ARBRE 4 COUTEAUX 120 mm.	g/l	4800	Rouleau caoutchoutØ
RABOTAGE ET BUT E MAX.	mm	13 (CE 8)	N.2 rouleaux sur la table de rabotage
PUISSANCE DU MOTEUR	KW	4 (HP 5,5)	N.1 rouleau flottant motorisØ
GUIDE INCLINABLE / DIMENSIONS	/mm	0 + 45 /1200 X 175	Rouleau sectionnØ
RABOTEUSE			Arbre dØgau./rabot. Monobloc avec couteaux rØversibles
LARGEUR MAX / HAUTEUR MIN - MAX UTILES	mm	530 / 3- 250	Bras excentrique ou pneumatique pour le bois
MAX. RABOTER	mm	7	Broche Wescott
VITESSE D AVANCEMENT	m/1	5 / 7 / 9 / 12	Afficheur Ølectrique de hauteur plan
DIMENSIONS D ENCOMBREMENT	mm	2300 x 965 x 990	Guide auxiliaire pour picces Øtroites
POIDS NET	Kg	750	A 60 Hz puissance du moteur KW 3.6 (DR 41) - KW (DR 53)
EMISSION SONORE SELON LES NORMES ISO 7960 - DEGAUCHISSEUSE	LA eq [dB(A)]	77,5 - 86,3	
EMISSION SONORE SELON LES NORMES ISO 7960 - RABOTEUSE	LA eq [dB(A)]	79,3 - 85,9	MORTAISEUSE (sur demande) Kg. 70
EMISSION POUSSI'RES SELON LES NORMES DIN 33893 - DEGAUCHISSEUSE	mg/m3	1,65	DIMENSIONS DU PLAN
EMISSION POUSSI'RES SELON LES NORMES DIN 33893 - RABOTEUSE	mg/m3	0,66	COURSE TRANSVERSALE
Paoloni Macchine se rØserve le droit d apporter des modifications techniques ou de construction			COURSE LONGITUDINALE
			COURSE VERTICALE

E	Datos TØcnicos	DR 53	A pedido
CEPILLO			Motor potenciado
DIMENSIONES PLANO	mm	2300 X 530	Freno electromagnetico
VELOCIDAD EJE DE 4 CUCHILLOS 120	g/l	4800	Rodillo encauchados
ARRANQUE Y GOLPE M'X.	mm	13 (CE 8)	N.2 rodillos en la mesa regresadora
POTENCIA MOTOR	KW	4 (HP 5,5)	N.1 rodillo motorizado y flottante
GUA INCLINABLE / DIMENSIONES	/mm	0 + 45 /1200 X 175	Rodillo seccionado
ESPEJOR CEPILLO			Eje cepilladora Monobloque con cuchillas reversibles
ANCHURAS M'X. / ALTURA MIN - MAX UTIL	mm	530 / 3- 250	Brazo prensor a excentrico o pneumatico
ARRANQUE M'X.	mm	7	Mandrino Wescott
VELOCIDAD DE AVANCE	m/1	5 / 7 / 9 / 12	Visore elettronico golpe plano
DIMENSIONES	mm	2300 x 965 x 990	Gu a auxiliar piezas estrechas
PESO NETO	Kg	750	A 60 Hz potencia motor KW 3,6 (DR 41) - KW 4,8 (DR 53)
EMISI N SONORA SEG N NORMAS ISO 7960 - CEPILLO ENDEREZADOR	LA eq [dB(A)]	77,5 - 86,3	
EMISI N SONORA SEG N NORMAS ISO 7960 - CEPILLO REGUESADOR	LA eq [dB(A)]	79,3 - 85,9	CAVADORA (a pedido) Kg. 70
EMISI N POLVOS SEG N NORMAS DIN 33893 - CEPILLO ENDEREZADOR	mg/m3	1,65	DIMENSIONES DEL PLANO
EMISI N POLVOS SEG N NORMAS DIN 33893 - CEPILLO REGUESADOR	mg/m3	0,66	CARRERA TRASVERSAL
La Empresa se reserva la facultad de hacer eventuales modificaciones tecnicas o constructivas			CARRERA LONGITUDINAL
			CARRERA VERTICAL

Cod. 8350106



F.I.M.A.L.srl  
Via F. Meda 3  
61032 Fano (PU) Italy  
Tel. +39 0721 1543306  
Fax +39 0721 1543290  
info@fimal.srl.it  
www.fimal.srl.it